

ROMÂNIA
JUDEȚUL IAȘI
MUNICIPIUL PAȘCANI
CONSILIUL LOCAL

Consiliul Local al Municipiului Pașcani
PROIECT DE HOTĂRÂRE
Nr. 49
An 2021 Lună 04 Zi 14

AVIZAT
SECRETAR GENERAL,
Cons. jur. IRINA JITARU



HOTĂRÂRE

privind aprobarea Acordului de parteneriat între Municipiul Pașcani și Liceul Tehnologic Economic „Nicolae Iorga” Pașcani

Consiliul Local al Municipiului Pașcani, județul Iași;

Având în vedere prevederile Legii nr. 273/2006, privind finanțele publice locale, cu modificările și completările ulterioare;

Având în vedere art. 129 alin. (2), lit. e) și alin. (9) lit. a) din Ordonanța de urgență nr. 57 din 3 iulie 2019 privind Codul administrativ, cu modificările și completările ulterioare;

Având în vedere referatul de aprobare nr. 7784 din 14.04.2021, a Primarului municipiului Pașcani;

Având în vedere raportul de specialitate nr. 7785 din 14.04.2021, întocmit de Compartimentul Sport, Cultură, Culte, Direcția Economică, Compartimentul Juridic și Contencios din cadrul aparatului de specialitate al Primarului municipiului Pașcani;

Având în vedere adresa nr. 5593 din 17.03.2021, înaintată de Liceul Tehnologic Economic „Nicolae Iorga” Pașcani;

Având în vedere rapoartele de avizare ale:

➤ Comisiei pentru învățământ și activități științifice, cultură, conservarea monumentelor istorice, culte, tineret, sport și turism, sănătate, muncă, protecție socială și combaterea sărăciei nr. _____ din _____ 2021;

➤ Comisiei juridice, ordine publică, administrație publică, drepturile omului și libertăți cetățenești nr. _____ din _____ 2021;

➤ Comisia de prognoze economico-sociale, buget, finanțe, industrie, agricultură, silvicultură, prestări servicii, comerț și IMM-uri, programe europene, atragere de fonduri structurale și relații externe nr. _____ din _____ 2021;

În temeiul art. 196 alin.(1) lit. a) din OUG nr. 57/2019, privind Codul administrativ, cu modificările și completările ulterioare,

H O T Ă R Ă Ș T E :

Art.1. Se aprobă încheierea Acordului de Parteneriat între Municipiul Pașcani și Liceul Tehnologic Economic „Nicolae Iorga” Pașcani, conform anexei nr. 1, parte integrantă din prezenta hotărâre.

Art.2. Se împuternicește Primarul Municipiului Pașcani, Marius Nicolae Pintilie pentru semnarea Acordului de Parteneriat care face obiectul prezentei hotărâri.

Art.3. Cheltuielile necesare pentru îndeplinirea obligațiilor care revin Municipiului Pașcani prin semnarea Acordului de Parteneriat, în valoare de **6.800 lei**, prevăzut la art. 1 din prezenta hotărâre se vor asigura din bugetul local al Municipiului Pașcani, capitol bugetar – 65.02 (cap. învățământ).

Art.4. Serviciul administrație publică va comunica în copie prezenta hotărâre:

- Instituției Prefectului județului Iași
- Primarului Municipiului Pașcani
- Direcției Economice
- Compartimentului de Sport, Cultură, Culte
- Compartimentului Juridic și Contencios
- Liceului Tehnologic Economic „Nicolae Iorga” Pașcani
- Mass media.

Inițiator,
Primar,
Marius Nicolae Pîntilie

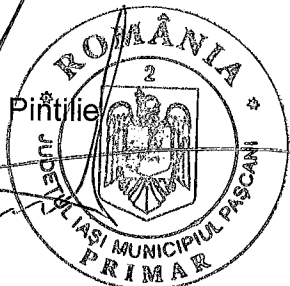

Președinte de ședință
Consilier,

Contrasemnează
Secretar General,
cons. jur. Irina Jitaru

Nr.
Din

Acord de parteneriat
Nr. _____ din data de _____ 2021

CAPITOLUL I: PĂRȚILE ACORDULUI

ART.1

(1) Având în vedere referatul nr. _____ din data de _____, privind propunerea de semnare a acordului de parteneriat;
În conformitate cu HCL nr. _____ din data de _____ 2021, privind aprobarea Acordului de parteneriat între Municipiul Pașcani și Liceul Tehnologic Economic „Nicolae Iorga”, s-a încheiat prezentul acord de parteneriat, între:

MUNICIPIUL PAȘCANI, adresă. Str. Ștefan cel Mare nr.16, tel./fax .0232-766 259, cod fiscal 4541360, Pașcani, reprezentată prin **PRIMAR** _____ și Director Economic, _____, în calitate de partener, pe de o parte
și

Liceul Tehnologic Economic „Nicolae Iorga” Pașcani, cu sediul în localitatea Pașcani, str. Eugen Stamate nr. 12, județul Iași, telefon 0232/760243, reprezentat prin _____, denumit în continuare **partener**,

a intervenit următorul acord de parteneriat:

CAPITOLUL II: OBIECTUL ACORDULUI

ART. 2

Obiectul acordului îl constituie cofinanțarea proiectului „Clasa în aer liber – educație outdoor”, cu suma de **6.800 lei** pentru achiziția de flori, gazon, arbuști, mobilier de exterior și realizarea unei platforme betonate, conform anexei nr. 1 la prezentul acord de parteneriat.

CAPITOLUL III: DURATA ACORDULUI

ART. 3 intrarea în vigoare

Prezentul acord intră în vigoare la data semnării lui de către părți.

ART. 4 Derularea Proiectului

(1) Derularea Proiectului va începe și va fi finalizat de către **Beneficiar** conform perioadei prevăzute în proiect, anexat la prezentul acord, și anume de la data semnării acordului până la 31 iunie 2021, perioadă în care se vor desfășura activitățile descrise și prevăzute a se realiza în cadrul Proiectului.

(2) Părțile pot conveni o prelungire a termenului de finalizare, dacă întârzierea este cauzată de neîndeplinirea întocmai și la timp a obligațiilor contractuale de către **Municipiul Pașcani** sau de evenimente de forță majoră.

CAPITOLUL IV: OBLIGAȚIILE PĂRȚILOR

ART. 5

Obligațiile Liceului Tehnologic Economic „Nicolae Iorga” Pașcani

- a. se obligă să utilizeze suma alocată numai în scopul realizării proiectului prevăzut la art. 2;
- b. se obligă să acopere cofinanțarea proiectului prevăzută în graficul de buget, anexat la prezentul acord de parteneriat;
- c. se obligă să reflecte corect și la zi, în evidențele sale contabile, toate operațiunile economico-financiare ale proiectului cofinanțat de municipiul Pașcani și să le prezinte finanțatorului ori de câte ori îi sunt solicitate, pe durata derulării acordului;
- d. se obligă să întocmească exact și corect toate documentele justificative privind utilizarea cofinanțării alocate;
- e. se obligă să prezinte partenerului, în termen de 30 zile de la data încetării acordului, un raport final de activitate;

ART. 6

Obligațiile Municipiului Pașcani:

Să vireze în contul Liceului Tehnologic Economic „Nicolae Iorga” Pașcani suma de **6.800 lei**, în vederea organizării în bune condiții a proiectului prevăzut în art. 2;

CAPITOLUL V: FORȚA MAJORĂ

ART. 7

Cazurile de forță majoră prevăzute de lege exonerează de răspundere partea ce o invocă.

CAPITOLUL VI: RĂSPUNDERE PARTENERILOR

ART. 8

Rezilierea acordului:

Acordul de parteneriat poate fi reziliat cu consimțământul ambelor părți;

CAPITOLUL VII: CLAUZE FINALE

ART. 9

- a. Lipsa de interes a unei părți față de derularea acordului nu o absolvă de respectarea obligațiilor angajate.
- b. Dacă una dintre părți renunță la un moment dat la stricta aplicare a unei clauze prevăzute în acord, aceasta nu va fi considerată ca o renunțare definitivă și nu va opri partea să solicite în continuare aplicarea strictă a respectivei prevederi contractuale.
- c. Eventualele neînțelegeri se vor soluționa pe cale amiabilă sau, dacă acest lucru nu este posibil, litigiul se va supune legislației românești în vigoare. În caz de litigiu, părțile aleg competența judecătorei de la domiciliul pârâtului.
- d. Părțile garantează că au competența de a semna prezentul acord.

Acordul de parteneriat a fost încheiat astăzi, _____ în două exemplare, câte unul pentru fiecare parte, ambele cu deplină valabilitate juridică.

Municipiul Pașcani
Primar,

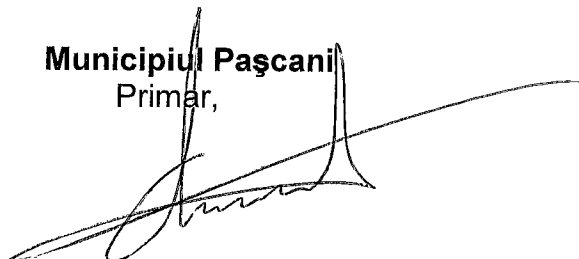

Partener,
Liceul Tehnologic Economic
„Nicolae Iorga” Pașcani
Reprezentant legal,
Director,

Direcția Economică
Director economic,

Compartimentul Juridic și Contencios,

Bugetul proiectului

Nr. Crt.	Produse	Preț	Valoare (lei)
1.	Platformă (conf. deviz)	2300	2300
2.	Pavilion școlar (2 buc.)	2500	5000
3.	Plantație arbuști tui (10 buc.)	50	500
4.	Set masă + bănci (2 buc.)	450	900
5.	Flori + gazon	300	300
	Total		9000

Municipiul Pașcani
Primar,

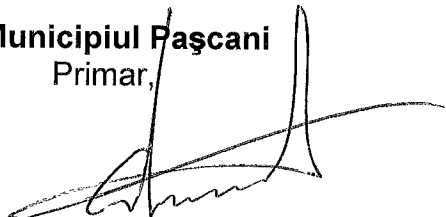

Direcția Economică
Director economic,

Partener,
Liceul Tehnologic Economic
„Nicolae Iorga” Pașcani
Reprezentant legal,
Director,

Compartimentul Juridic și Contencios,

ROMÂNIA
JUDEȚUL IAȘI
MUNICIPIUL PAȘCANI
PRIMARUL MUNICIPIULUI PAȘCANI

Județul IAȘI		
Municipiul PAȘCANI		
INTRADEȚIEȘIRE		
Nr.	7185	
An	Luna	Zi
2021	04	14
Anexe		

Referat de aprobare

la proiectul de hotărâre privind aprobarea Acordului de parteneriat între Municipiul Pașcani și Liceul Tehnologic Economic „Nicolae Iorga” Pașcani

Prin adresa nr. 5593 din 17.03.2021, înaintată de Liceul Tehnologic Economic „Nicolae Iorga” Pașcani către Primăria municipiului Pașcani, ne solicită susținerea financiară pentru derularea proiectului „Clasa în aer liber – educație outdoor” în perioada aprilie – iunie 2021.

Obiectivul general al proiectului constă în amenajarea unei suprafețe verzi de 285 mp din curtea Liceului prin plantarea unor arbori și flori ornamentale, precum și construirea unui foisor multifuncțional destinat activităților instructiv educative.

Ținând cont de faptul că activitățile proiectului au drept scop îmbunătățirea calității vieții elevilor și a cadrelor didactice de la Liceul Tehnologic Economic „Nicolae Iorga” Pașcani, dorim să venim în sprijinul inițiatorilor – în calitate de parteneri, prin cofinanțarea proiectului „Clasa în aer liber – educație outdoor”, cu suma de 6.800 lei.

Având în vedere cele prezentate mai sus, vă rog să aprobați proiectul de hotărâre, în forma prezentată.

PRIMAR
Marius Nicolae Pintilie

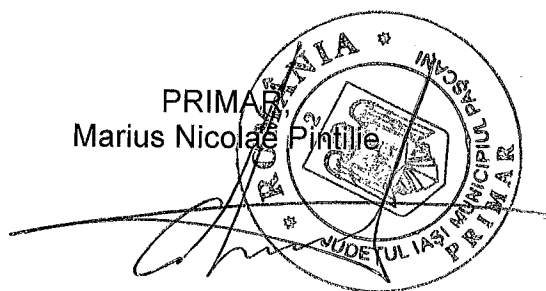



ROMÂNIA
JUDEȚUL IAȘI
PRIMĂRIA MUNICIPIULUI PAȘCANI
Str. Ștefan cel Mare, Nr.16, cod: 705200 - PAȘCANI
Telefon: 0232.762.300; Fax: 0232.766.259
e-mail: office@primariapascani.ro
scc@primariapascani.ro

Nr. 77851/14.04 2021

Se aprobă,
Primar
Marius Nicolae Pîntile

RAPORT

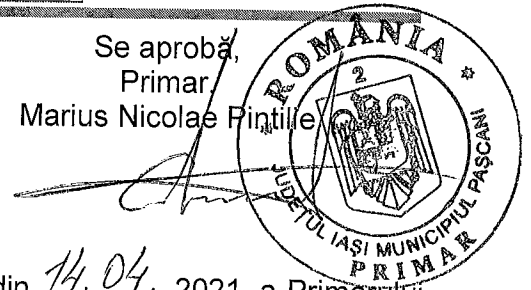

Având în vedere referatul de aprobare nr. 7784 din 14.04 2021, a Primarului municipiului Pașcani;

Având în vedere prevederile Legii nr. 273/2006, privind finanțele publice locale, cu modificările și completările ulterioare;

Având în vedere art. 129 alin. (2), lit. e) și alin. (9) lit. a) din Ordonanța de urgență nr. 57 din 3 iulie 2019 privind Codul administrativ: *Atribuțiile consiliului local (...) (2) Consiliul local exercită următoarele categorii de atribuții: (...) e) atribuții privind cooperarea interinstituțională pe plan intern și extern. (...) (9) În exercitarea atribuțiilor prevăzute la alin. (2) lit. e), consiliul local: a) hotărăște, în condițiile legii, cooperarea sau asocierea cu persoane juridice române sau străine, în vederea finanțării și realizării în comun a unor acțiuni, lucrări, servicii sau proiecte de interes public local;*

Acordul de parteneriat presupune susținerea financiară a Liceului Tehnologic Economic „Nicolae Iorga” Pașcani, în vederea derulării proiectului „Clasa în aer liber – educația outdoor” cu suma de **6.800 lei**, din bugetul de venituri și cheltuieli al Municipiului Pașcani, capitolul 65.02 (cap. învățământ), conform acordului de parteneriat.

Față de cele prezentate mai sus, Compartimentul Sport, Cultură, Culte, Direcția Economică, Compartimentul Juridic și Contencios, din cadrul aparatului de specialitate al primarului municipiului Pașcani, propunem supunerea spre dezbaterea Consiliului Local al proiectului de hotărâre privind aprobarea **Acordului de parteneriat între Municipiul Pașcani și Liceul Tehnologic Economic „Nicolae Iorga” Pașcani.**

Direcția Economică
Director economic,
Angelica Lăbonțu

Compartimentul Juridic și Contencios
Consilier juridic,
Marius Ionuț Vlăd



MINISTERUL EDUCAȚIEI ȘI CERCETĂRII
LICEUL TEHNOLOGIC ECONOMIC „NICOLAE IORGA”
Municipiul Pașcani, Județul Iași,
str. Eugen Stamate nr. 12, Cod Poștal:705200
E-mail: secretariat.iorgap@yahoo.com
Tel/fax: 0232-760243/0232-767222

Nr. 608 din 15.03.2021

Județul IAȘI		
Municipiul PAȘCANI		
INTRARE IESIRE		
5593		
An	2021	Luna 03 Zi 17
Anexe _____		

CĂTRE
Primăria municipiului Pașcani

Vă rugăm prin prezenta să ne sprijiniți financiar cu suma 6.800,00 lei (șasemioptsutelei) pentru finanțarea proiectului local „Clasa în aer liber – educație outdoor” aplicat de unitatea noastră școlară și propus a se derula în perioada aprilie-iunie 2021, proiect al cărui buget este estimat la valoarea de 9.000,00 lei (nouămiilei).

Menționăm că suma de 2200 lei (douămii două sute lei) este finanțată de Centrul Diecezan „Caritas” Iași prin programul D.A.R.E.

În linii mari proiectul nostru constă în reamenajarea spațiilor verzi aflate în lateralele școlii și crearea unui pavilion destinat desfășurării activităților outdoor, însumând o suprafață totală de 285mp. Elevii își vor dezvolta competențe, abilități, aptitudini de implicare în rezolvarea problemelor comunității, devenind viitori cetățeni responsabili și implicați în dezvoltarea locală.

Atașăm prezentei proiectul și bugetul de proiect realizat de către echipa de proiect.

Mulțumim!

Director,
Prof. Spiridon Gheorghe

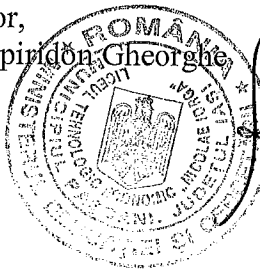

Compart. Sport Cultur
- rog întoarcere HCL
17.03.2021

Nume solicitant: LICEUL TEHNOLOGIC ECONOMIC „NICOLAE IORGA” PAȘCANI

Județul de proveniență: IAȘI

Website-ul: <https://lteniorga.ro/>

Pagina de facebook: <https://www.facebook.com/Liceul-Economic-Tehnologic-Nicolae-Iorga-Pascani-697491973623690/>

Proiect educațional – „Clasa în aer liber- educație outdoor”

AN ȘCOLAR 2020-2021

I. DENUMIREA PROIECTULUI –TITLUL: „Clasa în aer liber- educație outdoor”

II. MOTTO-UL PROIECTULUI: Fii TU schimbarea pe care vrei să o vezi în lume!

III. TIPUL DE EDUCAȚIE ÎN CARE SE ÎNCADREAZĂ PROIECTUL:

EDUCAȚIE ECOLOGICĂ – PROTECȚIA MEDIULUI

EDUCAȚIE PENTRU DEZVOLTARE COMUNITARĂ - DEZVOLTARE COMUNITARĂ
VOLUNTARIAT

IV. TIPUL DE PROIECT: LOCAL

V. APLICANTUL: Liceul Tehnologic Economic „Nicolae Iorga” Pașcani

Email: secretariat.iorgap@yahoo.com

Adresa: municipiul Pașcani, str. Eugen Stamate, nr.12, județul Iași

Telefon/Fax: 0232760243/0232767222

VI. CONTEXT - ARGUMENTUL PROIECTULUI :

Educația în aer liber se bazează pe filozofia, teoria și practica educației experiențiale, care în mod curent se desfășoară în afara sălii de clasă și care în general presupune activitate fizică și întotdeauna respect pentru mediul înconjurător. Beneficiile ei sunt numeroase dezvoltând la elevi înțelegerea și aprecierea de sine, a celor din jur și a lumii naturale. Elevilor le plac activitățile în natură și sunt mai motivați în procesul de învățare. Față de sistemul convențional de educație, educația în aer liber prezintă anumite avantaje: mobilizează resursele corporale și mintale, dezvoltă sensibilitatea, capacitatea de a-i ajuta pe ceilalți, produce efecte educative mai puternice și mai durabile privind dobândirea capacității de stăpânire a unor situații complexe, de inovare, de conducere, de spirit de echipă și de comunicare, este mult mai benefică sănătății. Ajută la creșterea stimei de sine, la atingerea mai facilă a succesului, la dezvoltarea unor abilități sociale, la înțelegerea importanței dezvoltării durabile. Educația în aer liber dezvoltă de asemenea capacitatea de a lua decizii, responsabilitatea, perseverența, abilitățile de comunicare, de rezolvare de probleme, de lucru în echipă și de conducere a grupului. Astfel se asigură învățarea pe tot parcursul vieții.

Mediul educațional nu se reduce doar la sala de clasă, ci cuprinde și spațiul ambiental exterior iar calitatea acestuia trebuie să asigure protecția și sănătatea celor care intră în contact cu el. În curtea Liceului Tehnologic Economic Nicolae Iorga Pașcani, în partea laterală se găsește un teren viran neutilizat, care oferă posibilitatea amenajării unui spațiu destinat educației outdoor, răspunzând astfel atât cerințelor prezentului, dar mai ales dorințelor exprimate de elevii dornici de a-și defășura activitatea educațională într-un mediu curat, sigur și creativ.

Ideea refuncționalizării acestui teren își are punctul de plecare în opiniile liber exprimate de elevii școlii în chestionarul aplicat în cadrul proiectului PARLAMENTUL COPIILOR, proiect de vizează implicarea activă a tinerilor în rezolvarea problemelor mediului educațional și a spațiului comunitar local.

VII. DESCRIEREA PROIECTULUI :

Proiectul nostru constă în amenajarea spațiilor verzi aflate în lateralele școlii și amplasarea unui foișor acoperit pentru desfășurarea activităților, care per total au 285 metri pătrați. Elevii își vor dezvolta competențe, abilități, aptitudini de implicare în rezolvarea problemelor comunității, devenind viitori cetățeni responsabili și implicați în dezvoltarea locală.

Realizarea activităților proiectului se va desfășura prin implicarea voluntară a profesorilor și a membrilor comunității locale care vor constitui exemple demne de urmat pentru viitorii cetățeni ai comunității noastre.

Înainte de a se desfășura activitatea, profesorii împreună cu elevii implicați în proiect vor desfășura o campanie de informare în școală și în comunitate, prin fluturași, poster/afiș, cu privire la începerea și derularea acestui proiect și vor organiza grupele de elevi și părinți ce vor lucra la amenajare, pe baza unui sondaj. Se va face apel și la voluntari din partea cadrelor didactice ale școlii, ale primăriei.

După finalizarea lucrărilor prevăzute în proiect se va organiza diseminarea rezultatelor acestuia a în presa locală, în comunitate, la ISJ Iași.

VIII. OBIECTIVUL GENERAL – SCOPUL :

Îmbunătățirea calității vieții elevilor și a cadrelor didactice de la Liceul Tehnologic Economic „Nicolae Iorga” Pașcani, prin amenajarea spațiilor verzi din jurul școlii cu flori, gazon, în interes educativ și recreativ și amenajarea unui foișor, în curtea școlii, destinat activităților instructiv-educative.

IX. Obiectivul general al proiectului va fi îndeplinit prin următoarele realizarea următoarelor obiective specifice:

Amenajarea unui spațiu verde în suprafață totală de 285 mp;

Îmbogățirea biodiversității prin plantarea unor arbori și flori ornamentale, specii adaptate condițiilor climatice locale;

Construirea unui foișor multifuncțional destinat activităților instructiv educative în suprafață de 48 mp.

Creșterea calității mediului înconjurător prin amplasarea de coșuri de gunoi pentru colectarea selectivă a deșeurilor în interiorul spațiului verde;

Dotarea spațiului verde nou creat cu bănci, mese;

Adaptarea infrastructurii create pentru accesul persoanelor cu dizabilități.

X. GRUP ȚINTĂ :

BENEFICIARIII DIRECTI:

- Elevii și cadrele didactice de la Liceul Tehnologic Economic „Nicolae Iorga” Pașcani

BENEFICIARIII INDIRECTI:

- Părinți, Comunitatea locală.

XI. IMPACTUL ESTIMAT AL IMPLEMENTĂRII PROIECTULUI PENTRU GRUPUL ȚINTĂ:

• ELEVII

- vor conștientiza necesitatea pregătirii pentru școală, lucru care va duce la creșterea randamentului școlar;

- vor avea un comportament corespunzător în școală, familie și comunitate în urma activităților ecologice desfășurate în proiect.

- vor descoperi noi posibilități de petrecere a timpului liber, manifestând comportament ecologic în natură, în excursii sau comportament voluntar,

- egalizarea șanselor pentru toți copiii;

- lecții mai atractive cu modele audio-video realizate pe parcursul proiectului.

• CADRELE DIDACTICE

- vor beneficia de mijloace moderne de predare;

- vor descoperi noi metode de cunoaștere a elevilor;

- vor facilita o mai bună colaborare cu familia , contribuind la ameliorarea relației elev-profesor-părinte-societate;

- creșterea prestigiului școlii, prin reducerea eșecului școlar și preîntâmpinarea abandonului școlar, respectiv implicarea în problemele comunității.

• PĂRINȚII

- își vor schimba atitudinea față de școală;

-va crește gradul de satisfacție al părinților prin ameliorarea viziunii copiilor asupra procesului educațional școlar

Prin antrenarea în proiect a membrilor grupului țintă se va consolida toleranța, respectul față de propriile convingeri, colaborarea eficientă, atitudini care se vor difuza în întreaga comunitate.

XII. DURATA DERULĂRII PROIECTULUI: 3 LUNI: aprilie-iunie 2021.

XIII. LOCUL DE DESFĂȘURARE: Liceul Tehnologic Economic Nicolae Iorga Pașcani

XIV. PARTENERI:

1. PRIMĂRIA MUNICIPIULUI PAȘCANI
2. ASOCIAȚIA CARITAS IAȘI PRIN REPREZENTANT-MICU RĂZVAN

XV. STANDARDE – INDICATORI DE EVALUARE:

Impact și rezultate așteptate:

Elevii: își vor dezvolta competențe, abilități, aptitudini de implicare în rezolvarea problemelor comunității, devenind viitori cetățeni responsabili și implicați în dezvoltarea locală.

Cadrele didactice: stimularea implicării în activități de îmbunătățire și dezvoltare a actului educațional prin promovarea exemplului personal în cadrul comunității locale;

Părinții și membrii comunității locale: eficientizarea parteneriatului școală-familie-comunitate prin implicarea în activitățile proiectului.

XVI. BUGETUL DETALIAȚ AL PROIECTULUI: Conform devizului atașat

XVII. SUSTENABILITATEA PROIECTULUI:

Posibilitatea de dezvoltare / continuare ulterioară a proiectului prin autofinanțare sau prin atragerea de noi parteneri.

COORDONATORI:

prof. Neculăeș Antonela Ema

Prof. Gurzun Mariana

Prof. Ciopraga Petruța

Director,

Prof. Spiridon Gheorghe



Director adjunct,

prof. Blagoci Angelica

Liceul Tehnologic Nicolae Iorga Pașcani

BUGETUL PROIECTULUI

<i>Nr. crt.</i>	<i>Produse</i>	<i>Pret</i>	<i>Valoare (lei)</i>
1	Platformă betonată (conf. deviz)	2300	2300
2	Pavilion școlar (2 buc)	2500	5000
3	Plantație arbuști tuia (10 bc)	50	500
4	Set masa +bănci (2buc)	450	900
5	Flori +gazon	300	300
	TOTAL		9000

PLATFORMA BETONATA
PAVILION ACTIVITATI SCOLAR RECREATIVE

PLAN AMPLASAMENT

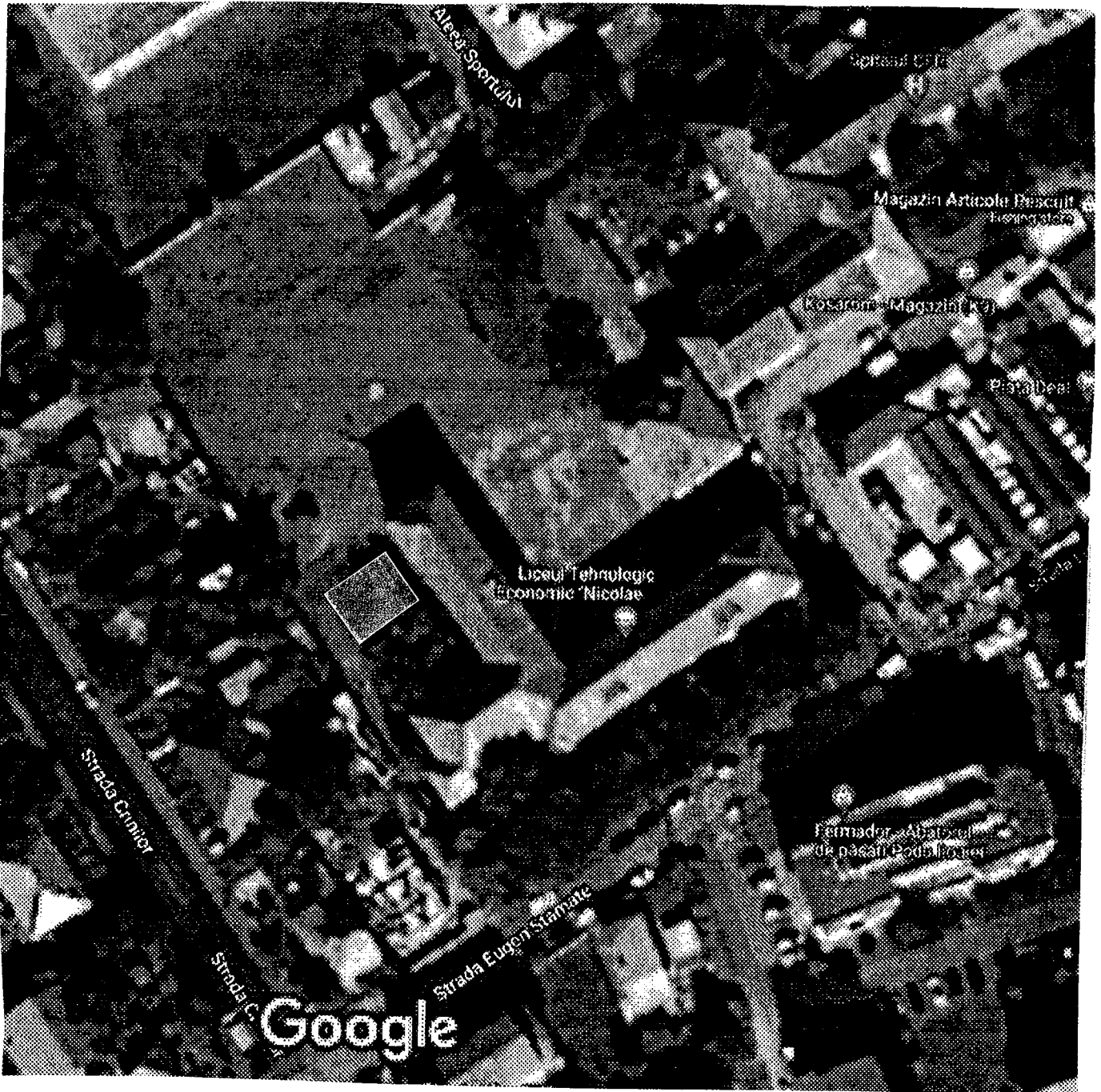

- Legenda :
- AMPLASAMENT
- CONSIDERAT



Intocmit,
Ing. Corneanu Corneliu

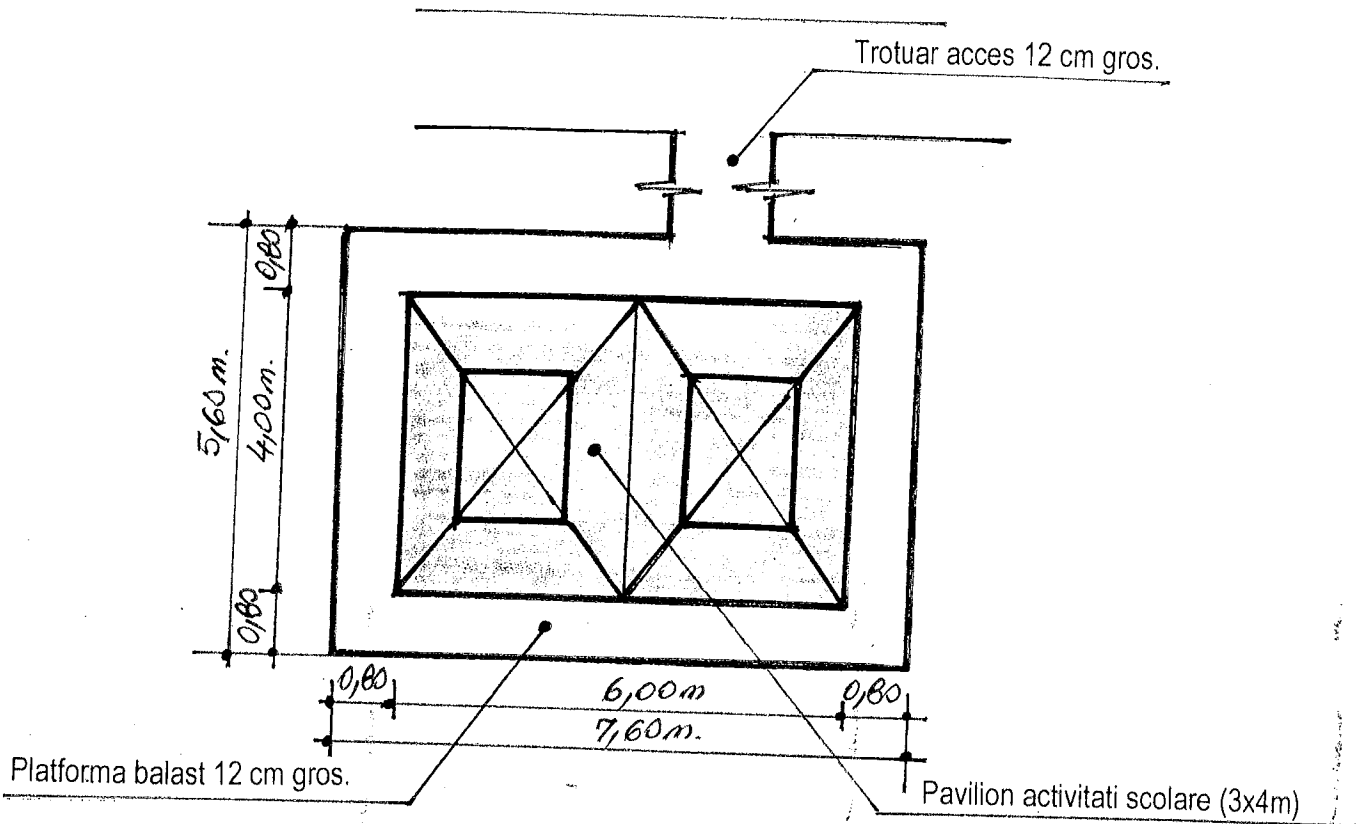

EXTRAS MATERIALE PRINCIPALE

1. RCSK0B Strat suport balast 5 cm grosime
 $(7,60 \times 5,60 + 1,20 \times 2,00) \times 0,05 = 2,25 \text{ mp}$
 $2,25 \text{ mc} \times 1,8 \text{ t/mc} = 4,04 \text{ t}$
 -rot. 4,00t
2. CC03C Plasa sudata 2 x 6 m, D = 6mm,
 ochiuri 100x100mm
 4 buc
 -rot. 4 buc
3. CA03C02 Beton clasa C18/20 (B250)
 turnat in fundatii, socluri, ...
 $(7,60 \times 5,60 + 1,20 \times 2,00) \times 0,12 = 5,40 \text{ mc}$
 -rot. 5,40mc

	UM	CANT.	P/U (lei)	TOTAL (lei)
Balast	t	4,00	50,00	200,00
Plasa sudata 2X6m 100X100mm	buc	4,00	120,00	480,00
Beton C18/20 (B250)	mc	5,40	300,00	1620,00
TOTAL :				2300,00

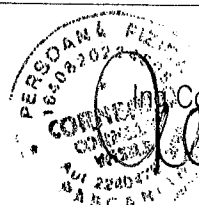

Intocmit,
Cornelianu Corneliu

Pavilion gradina TPGAZ18-010, dreptunghiular, structura metalica, 3 x 4 m

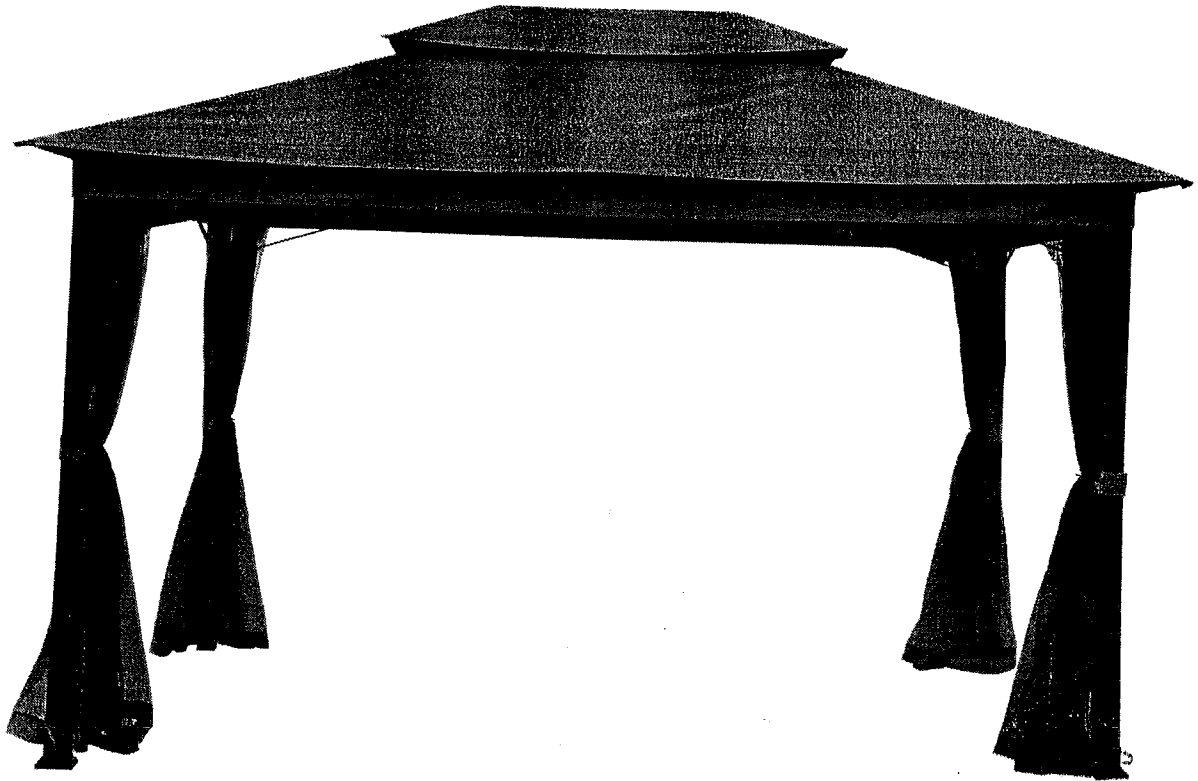

Descriere si specificatii tehnice

Pavilionul TPGAZ18-010 are forma dreptunghiulara si poate fi montat pe orice tip de suprafata sau sol. De asemenea, este incapator si poate proteja de soare un numar destul de mare de persoane.

Structura pavilionului TPGAZ18-010 este fabricata din metal si este prevazut cu plasa impotriva insectelor.

O curte spatioasa, plina de verdeata si flori poate fi desavarsita de prezenta unui pavilion, astfel, va veti crea locul ideal pentru relaxare si confort.



Set 2 banci si masa pliabile, pentru terasa, 175 cm

Cod produs : 802027A

Adauga in Favorite

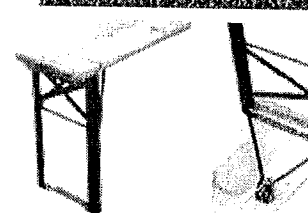
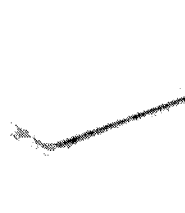
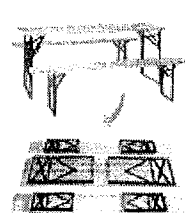
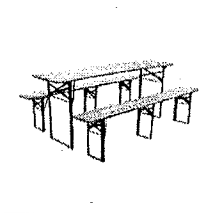
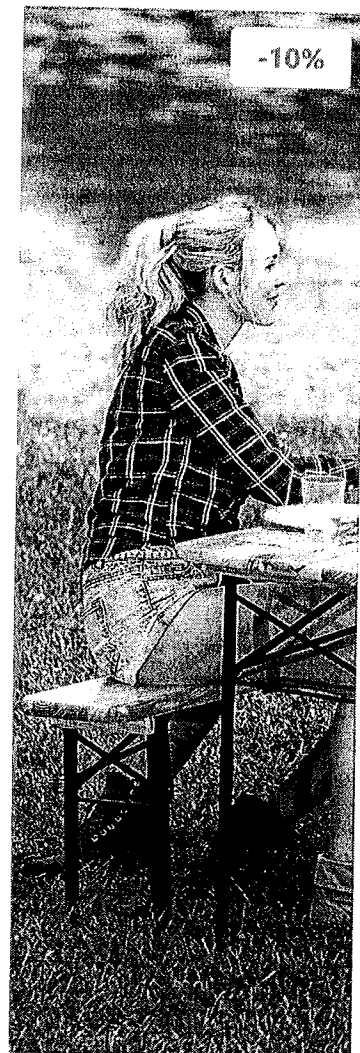
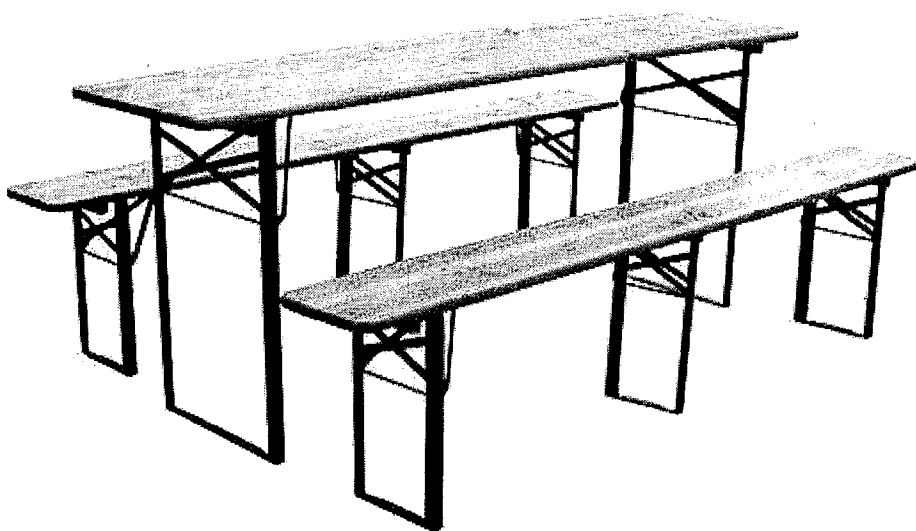

Pret vechi: 499,00 Lei

Pret **449,10** Lei

In stoc!

5 (2 recenzii)

Pret cu TVA

Cantitate

Adauga in cos

Livrare rapida

prin curier in toata tara.

Tuia Smaragd, cu balot de pamant, inaltime 70-80 cm, 1 bucata

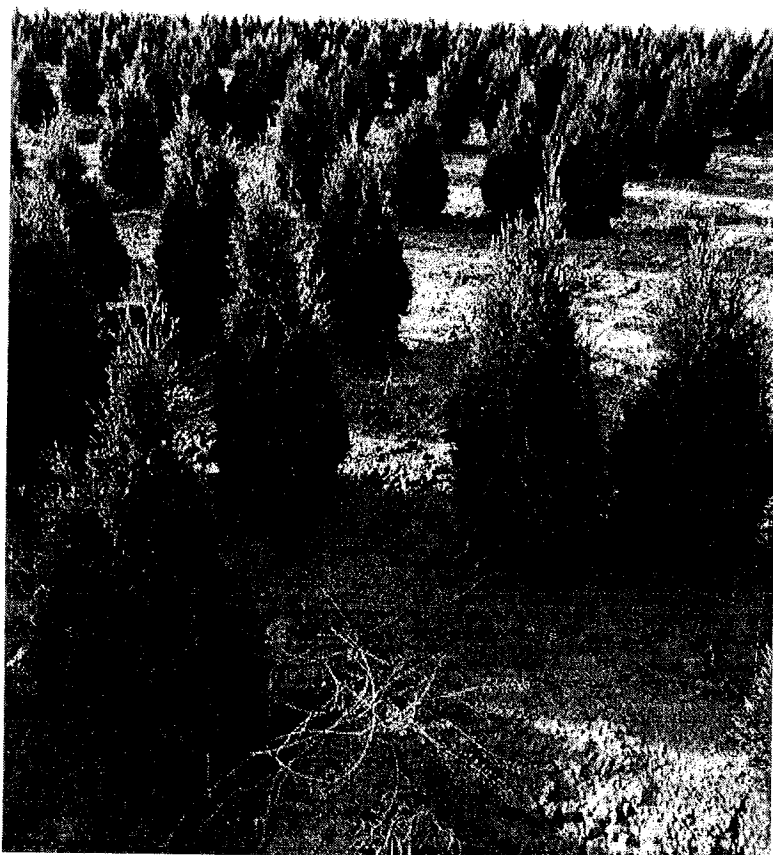

Partener SemPlus

Ai o fitofarmacie, magazin, florarie sau esti producator? Inregistreaza-te si vezi pretul tau special.

- Disponibil
- Cod produs:ppnrcmn_0001

50,00Lei

50

COMENZI TELEFONICE: 0784.099.959 / 0745.756.405
CONSULTANTA PROTECTIA PLANTELOR: 0753.168.043